

QUEST LED EVO EVEREST 18000LM I CL. IP66 857 120D 104W

PODROBNÁ PRODUKTOVÁ KARTA



TECHNICKÉ PARAMETRY

Index:	830402
Stupeň těsnosti:	IP66
Odolnost proti nárazu:	IK10
Jmenovitý výkon svítidla [W]*:	104
Světelný tok svítidla [lm]*:	18000
Teplota barvy [K]:	5700
Index podání barev (Ra) >:	80
SDCM:	3
Třída ochrany:	I
Energetická třída:	B

VLASTNOSTI PRODUKTU

Quest LED Evo Everest je špičkový technický počín v oblasti svítidel typu high-bay. Nejnovější, největší a nejvýkonnější zástupce uznávané a osvědčené rodiny QUEST, navržený pro nejnáročnější výrobní, logistické a skladové prostory. Spojuje v sobě výjimečnou světelnou účinnost, nekompromisní odolnost a estetický průmyslový design. Jedná se o moderní průmyslové svítidlo prémiové třídy, vyráběné v Polsku, určené pro použití v náročných prostředích díky tělu z tlakové litého hliníku, bez vnějšího chladiče a žebek, které ztěžují udržování čistoty, a zároveň dokonale odvádí přebytečné teplo. Kryt tvoří tvrzené sklo, pod kterým se nacházejí LED diody s nejvyšší účinností. Různé typy optiky, zejména asymetrické, poskytují velkou volnost při výběru konkrétního řešení. Díky nejvyšší těsnosti na trhu (IP66) a maximální odolnosti proti nárazům (IK10) se EVEREST osvědčí za všech podmínek – bez ohledu na počasí a místo instalace, s účinností 170 lm/W. Další výhodou pro dodavatele je těsná rychlospojka – inovativní řešení, které eliminuje tradiční, časově náročné metody spojování. Díky intuitivnímu systému barevných západek je montáž spojky jednoduchá, rychlá a bez použití nářadí. Sada příslušenství umožňuje rozšířit svítidlo o další modul nebo moduly svítidla, což výrazně zvyšuje možnosti osvětlení, což je zvláště důležité pro vysoké haly. Modely dostupné s modulem Zhaga D4i.

APLIKACE

Quest LED Evo Everest nachází široké uplatnění při osvětlení vzdělávacích, výchovných a administrativních objektů, hal, garáží, průchodů, skladů, obchodů a v potravinářském průmyslu a obchodních a servisních objektech souvisejících s potravinářským zbožím. Mohou být řešením pro sportovní hřiště, otevřené prostory a parkoviště.

QUEST LED EVO EVEREST 18000LM I CL. IP66 857 120D 104W

PODROBNÁ PRODUKTOVÁ KARTA

TABULKA TECHNICKÝCH PARAMETRŮ

Index:	830402	Materiál karoserie:	hliník
EAN:	590596830402	Barva těla:	RAL7016
Zdroj světla:	LED	Rozměry (V/Š/H/V) [mm]:	570/441/87
Jmenovitý výkon svítidla [W]:	104	Instalační rozměry [mm]:	542/366
Světelný tok svítidla [lm]:	18000	Odolnost proti nárazu:	IK10
Jmenovité napájecí napětí [V]:	220-240	Stupeň těsnosti:	IP66
Frekvence [Hz]:	50-60	Montážní verze:	závěsné
Světelná účinnost svítidla [lm/W]:	173	Provozní teplota [°C]:	od -20 do +35
Energetická třída:	B	Počet doplňkových jednotek:	1
Třída ochrany:	I	Rozměry jednoho kartonu (V/Š/H) [mm]:	572
Teplota barvy [K]:	5700	Počet kusů na paletě [ks]:	42
Index podání barev (Ra) >:	80	Čistá hmotnost [kg]:	9.200
SDCM:	3	Záruka [roky]:	5
Životnost LED L70B50 [h]:	161000	Certifikát CE:	98/2025
Životnost LED L80B10 [h]:	100500	Environmentální deklaráce (EPD):	816/2025
Životnost LED L90B10 [h] [h]:	47500	Manuál:	Download PDF
Úhel osvětlení [°]:	120	Přepětová ochrana [kV]:	6
Materiál difuzoru:	sklo	Plik LDT:	Download
Typ difuzoru:	průhledný		

QUEST LED EVO EVEREST 18000LM I CL. IP66 857 120D 104W

PODROBNÁ PRODUKTOVÁ KARTA
TECHNICKÉ VÝKRESY

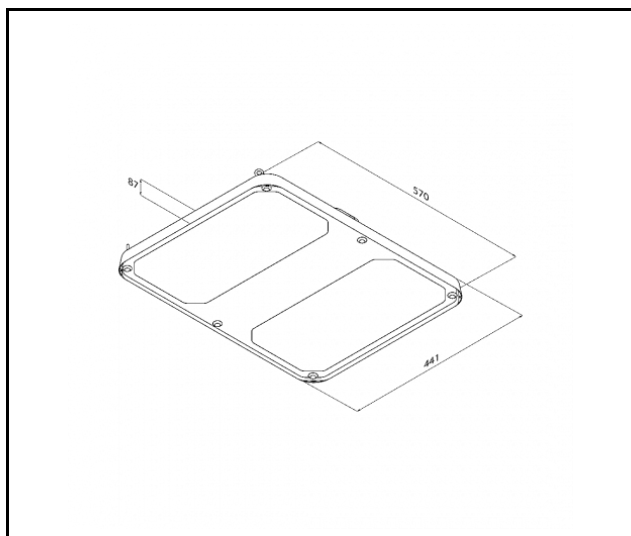

QUEST LED EVO EVEREST 18000LM I CL. IP66 857 120D 104W

PODROBNÁ PRODUKTOVÁ KARTA

PŘÍSLUŠENSTVÍ K DISPOZICI

index	NÁZEV
831720	QUEST EVO EVEREST ochranná mřížka RAL9003
831713	QUEST EVO EVEREST ochranná mřížka RAL7016
831782	QUEST EVO EVEREST rukojeť AW RAL7016
831775	QUEST EVO EVEREST rukojeť RCR RAL7016
831768	QUEST EVO EVEREST konektor svítidla - samostatné zavěšení RAL7016
831751	QUEST EVO EVEREST konektor svítidla - společné zavěšení RAL7016
831744	QUEST EVO EVEREST rukojeť NT RAL7016
831737	QUEST EVO EVEREST rám p/t RAL7016

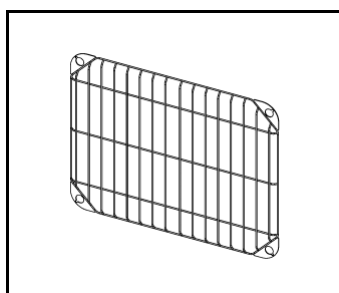

QUEST EVO EVEREST ochranná mřížka RAL9003 (831720)

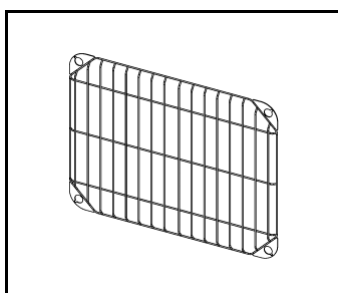

QUEST EVO EVEREST ochranná mřížka RAL7016 (831713)

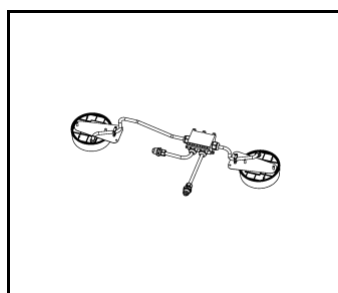

QUEST EVO EVEREST rukojeť AW RAL7016 (831782)

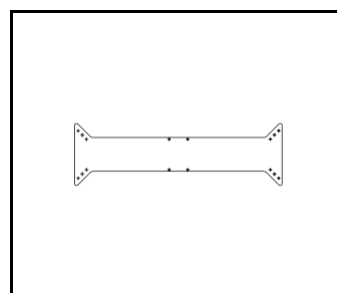

QUEST EVO EVEREST rukojeť RCR RAL7016 (831775)

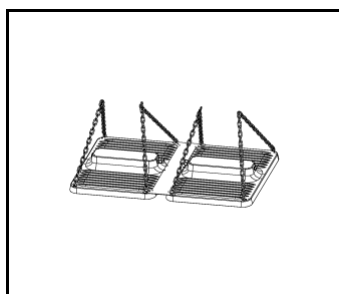

QUEST EVO EVEREST konektor svítidla - samostatné zavěšení RAL7016 (831768)



QUEST EVO EVEREST konektor svítidla - společné zavěšení RAL7016 (831751)

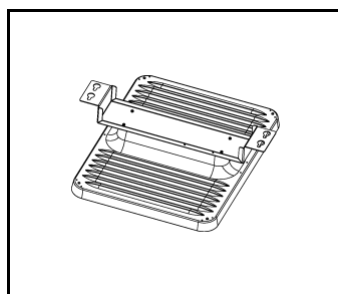

QUEST EVO EVEREST rukojeť NT RAL7016 (831744)

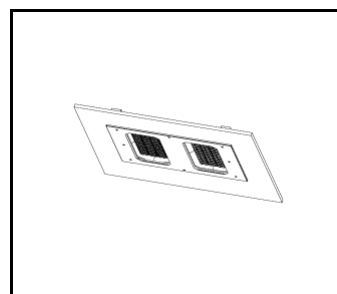

QUEST EVO EVEREST rám p/t RAL7016 (831737)

Datum vytvoření karty: 04 září 2025

Výrobce si vyhrazuje právo na změny v průběhu zdokonalování výrobku a na konstrukční změny nebo modernizaci prezentovaného výrobku. Svítidlo splňuje požadavky směrnice EU ROHS 2001/65/EU. Produktový list není obchodní nabídkou. *Tolerance parametrů je +/- 10%.



Tento produkt podléhá pravidlům recyklace elektrické a elektronické zařízení



Certifikát CE - č.: 98/2025