

# TERRA BALANCE N 600X600MM 1650LM 830 GRAYD 70D (16W)

PODROBNÁ PRODUKTOVÁ KARTA

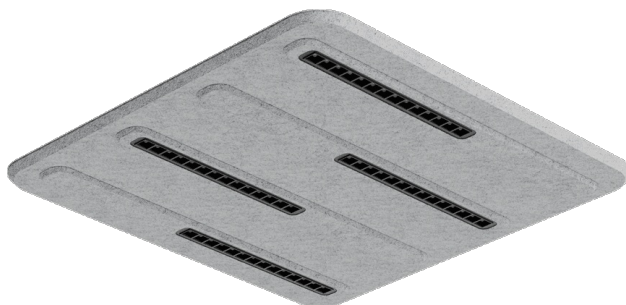

## TECHNICKÉ PARAMETRY

|                                       |                  |
|---------------------------------------|------------------|
| <b>Index:</b>                         | 805387           |
| <b>Jmenovitý výkon svítidla [W]*:</b> | 16               |
| <b>Světelný tok svítidla [lm]*:</b>   | 1650             |
| <b>Teplota barvy [K] - rozsah:</b>    | 3000             |
| <b>Materiál karoserie:</b>            | plast, ocel      |
| <b>Barva těla:</b>                    | středně šedá     |
| <b>Rozměry (V/Š/H/V) [mm]:</b>        | 600/600/50       |
| <b>Montážní verze:</b>                | povrchová montáž |

## VLASTNOSTI PRODUKTU

Terra Balance je moderní řešení kombinující pokročilé akustické vlastnosti s profesionálním osvětlením, vyrobené z ekologicky šetrného materiálu - recyklovaného PET. Výrobek je inovativní odpovědí na potřeby současného interiérového designu, kde záleží na funkčnosti i estetice. Svítidla jsou vyrobená z vysoce kvalitní recyklované PET plsti. Tento materiál se vyznačuje lehkou a odolnou strukturou, která byla získána z recyklovaných plastových lahví. Díky tomu je výrobek plně ekologický a šetrný k životnímu prostředí. Terra Balance účinně pohlcuje zvukové vlny, čímž snižuje ozvěnu a zlepšuje srozumitelnost řeči. Výrobek se dobře osvědčuje v prostorách s tvrdým povrchem, jako jsou skleněné, betonové nebo dřevěné interiéry. Svítidla jsou vybavena kompaktní LED clonou, která zajišťuje nízký činitel oslnění (UGR 12-19). Svítidla jsou k dispozici v barevných teplotách: 3000K, 4000K a laditelné bílé v rozsahu 2700-6500K. Na výběr je 6 základních barev s možností objednání dalších 6 barevných variant. Svítidla vyrobená z PET se vyznačují mimořádnou odolností proti vlhkosti a mechanickému poškození. Materiál se snadno čistí a je plně recyklovatelný. Výrobek se vyznačuje moderním designem a širokou škálou tvarů a barev. Je kompatibilní s řídicími systémy DALI a nabízí různé možnosti montáže, včetně: závěsných panelů, akustických podhledů, stojacích svítidel a nástěnných svítidel. Terra Balance přináší uživatelům mnoho výhod: zlepšuje akustický komfort, optimalizuje osvětlení, poskytuje ekologické řešení a je vysoce funkční. Výrobek splňuje nejvyšší standardy v oblasti designu, akustiky a udržitelnosti.

## APLIKACE

Terra Balance je ideální pro nejrůznější prostory, včetně otevřených kanceláří, zasedacích místností, restaurací, kaváren, škol, vysokých škol a obytných prostor.

# TERRA BALANCE N 600X600MM 1650LM 830 GRAYD 70D (16W)

PODROBNÁ PRODUKTOVÁ KARTA

## TABULKA TECHNICKÝCH PARAMETRŮ

|   |   |  |                              |
|---|---|--|------------------------------|
| <b>Index:</b>                             | 805387  | <b>Typ difuzoru:</b>                         | lentikulární matrice         |
| <b>EAN:</b>                               | 5905963805387   | <b>Optika:</b>                               | objektiv                     |
| <b>Typ kategorie:</b>                     | architektonický   | <b>Materiál karoserie:</b>                   | plast, ocel                  |
| <b>Kategorie použití:</b>                 | architektonické, HoReCa, objekty handlowe, sztuka i kultura | <b>Materiál optiky:</b>                      | PC                           |
| <b>Jmenovitý výkon svítidla [W]:</b>      | 16  | <b>Barva těla:</b>                           | středně šedá                 |
| <b>Zdroj světla:</b>                      | LED modul   | <b>Rozměry (V/Š/H/V) [mm]:</b>               | 600/600/50                   |
| <b>Světelný tok svítidla [lm]:</b>        | 1650  | <b>Montážní verze:</b>                       | povrchová montáž             |
| <b>Teplota barvy [K] - rozsah:</b>        | 3000  | <b>Stupeň těsnosti:</b>                      | IP20                         |
| <b>Jmenovité napájecí napětí [V]:</b>     | 220-240   | <b>Provozní teplota [°C]:</b>                | 35                           |
| <b>Frekvence [Hz]:</b>                    | 50-60   | <b>Rozměry jednoho kartonu (V/Š/H) [mm]:</b> | 600                          |
| <b>Světelná účinnost svítidla [lm/W]:</b> | 103   | <b>Počet kusů na paletě [ks]:</b>            | 32                           |
| <b>Energetická třída:</b>                 | E   | <b>Čistá hmotnost [kg]:</b>                  | 3.540                        |
| <b>Třída ochrany:</b>                     | II  | <b>Záruka [roky]:</b>                        | 5                            |
| <b>Index podání barev (Ra):</b>           | >80   | <b>Certifikát CE:</b>                        | <a href="#">20/2025</a>      |
| <b>SDCM:</b>                              | ≤ 3   | <b>Manuál:</b>                               | <a href="#">Download PDF</a> |
| <b>UGR (4H8H):</b>                        | <16   | <b>Pořadí:</b>                               | 1                            |
| <b>Úhel osvětlení [°]:</b>                | 70  | <b>Plík LDT:</b>                             | <a href="#">Download</a>     |
| <b>Typ vyzařování:</b>                    | symetrický  |  |                              |
| <b>Přepěťová ochrana [kV]:</b>            | 1   |  |                              |
| <b>Materiál difuzoru:</b>                 | PC  |  |                              |

## SVĚTELNÁ KŘIVKA



# TERRA BALANCE N 600X600MM 1650LM 830 GRAYD 70D (16W)

PODROBNÁ PRODUKTOVÁ KARTA

## PŘÍSLUŠENSTVÍ K DISPOZICI

| index  | NÁZEV                                    |
|--------|--|
| 806919 | Sada konektorů Terra Balance 2 ks BLUE02 |
| 806926 | Sada konektorů Terra Balance 2ks GRAYL   |
| 806933 | Sada konektorů Terra Balance 2ks GRAYD   |
| 806940 | Sada konektorů Terra Balance 2ks GRAYM   |
| 806957 | Sada konektorů Terra Balance 2 ks BRN01  |
| 806964 | Spojovací sada Terra Balance 2 ks MTCH   |

Datum vytvoření karty: 18 duben 2025

Výrobce si vyhrazuje právo na změny v průběhu zdokonalování výrobku a na konstrukční změny nebo modernizaci prezentovaného výrobku. Světlo splňuje požadavky směrnice EU ROHS 2001/65/EU. Produktový list není obchodní nabídkou. \*Tolerance parametrů je +/- 10%.



Tento produkt podléhá pravidlům recyklace elektrické a elektronické zařízení



Certifikát CE - č.: 20/2025



Lena Lighting S.A.  
ul. Kórnicka 52, 63-000 Środa Wielkopolska  
tel. +48 61 28 60 333 (Pn-Pt, 8-16), e-mail: hello@lenalighting.pl, www.lenalighting.pl