

FACTOR LED 3M 87000LM 740 120D DALI IP66 SH (699W) C5-M

DETAILLIERTE PRODUKTKARTE



TECHNISCHE PARAMETER

Index:	682537
IP-Schutzart:	IP66
IK-Stoßfestigkeitsgrad:	IK09
Nennleistung der Leuchte [W]*:	699
Lichtstrom [lm]*:	87000
Farbtemperatur [K]:	4000
Farb- wiedergabe- index:	>70
SDCM:	≤ 5
Schutzklasse:	I
Energieeffizienzklasse:	D

CHARAKTERISTIK

Factor Led C5-M (Korrosionsschutz für raue Industrie- und Meeresumgebungen) ist die neueste Generation von Hochleistungsscheinwerfern mit beeindruckender Lumenleistung. Er zeichnet sich nicht nur durch eine sehr hohe Lichtausbeute aus, sondern auch durch eine hohe Dichtigkeit nach IP66 und Schlagfestigkeit nach IK09. Erreicht wurden diese Parameter durch die verwendeten Markenkomponenten, das robuste Gehäuse aus LM-6-Aluminiumguss (Aluminium-Silizium-Legierung) und den Einsatz eines passiven Lampenkühlsystems, das eine Ableitung der überschüssigen Wärmeentwicklung während des Lampenbetriebs ermöglicht. Bei der Version C5-M spielt die Farbbeschichtung eine noch wichtigere Rolle. Die Factor Led hat den Vorteil, dass sie sehr schnell und einfach zu installieren ist. Der leichte Stahlarm wird an der tragenden Struktur (Wand, Säule) befestigt und dann werden die Lichtmodule eingesteckt. An einer Halterung kann der Installateur eine Leuchte mit 1 bis 4 solcher Module anbringen.

ANWENDUNGSBEREICHE

Häfen, Kaianlagen, Werften, Bohrschiffe und Offshore-Infrastrukturen, chemische Industrie und Raffinerien, Brücken und Infrastrukturen, die den Meeresbedingungen ausgesetzt sind, Beleuchtung auf Schiffen und Fähren, Industriegebiete, Sportplätze, Flughäfen, Parkplätze mit hoher Feuchtigkeit und hohem Salzgehalt.

FACTOR LED 3M 87000LM 740 120D DALI IP66 SH (699W) C5-M

DETAILLIERTE PRODUKTKARTE

TABLE TECHNISCHE PARAMETER

Nennleistung der Leuchte [W]:	699	Lebensdauer LED L90B10 [h]:	47000
Index:	682537	Überspannungsschutz [kV]:	6
EAN:	5905963682537	Abmessungen (H/B/T/H) [mm]:	580/425/340
Lichtstrom [lm]:	87000	Material Gehäuse:	aluminium
Lichtquelle:	LED modul	Farbe Gehäuse:	RAL7016
Abstrahl- winkel [°]:	120	Einbaumaße [mm]:	310
Material Diffusor:	gehärtetes Glas	IK-Stoßfestigkeitsgrad:	IK09
Version:	3 Module	IP-Schutzart:	IP66
Versorgungsspannung [V]:	100-277	Montage:	Giebel-
Frequenz:	47-63	Betriebstemperatur [°C]:	von -40 bis +45
Lichtausbeute [lm/W]:	124	Abmessungen der einzelnen Verpackung [mm]:	430
Energieeffizienzklasse:	D	Menge auf der Palette [Stück]:	18
Schutzklasse:	I	Eigengewicht [kg]:	17.880
Farbtemperatur [K]:	4000	Verteilungstyp:	symmetrisch
Farb- wiedergabe- index:	>70	Kategorie der Ätzwirkung:	C5-M
SDCM:	≤ 5	Garantie [Jahre]:	5
Power Factor:	0.97	CE-Zertifikat:	262/2023
Lebensdauer LED L70B50 [h]:	156000	ENEC-Zertifikat:	0404/ENEC/25
DIMM DALI:	ja	Anleitung:	Download PDF
Lebensdauer LED L80B20 [h]:	98000		

LIGHT CURVES

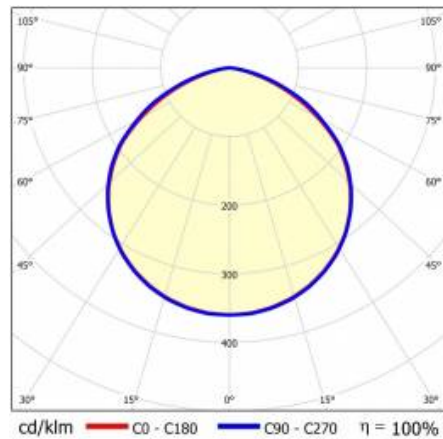

Erstellungsdatum der Karte: 19 Februar 2025

Der Hersteller behält sich das Recht vor, Produktverbesserungen und Designänderungen oder Modernisierung in den Produkten vorzunehmen. * Parametertoleranz beträgt +/- 10 %Das Produktdatenblatt ist kein kommerzielles Angebot.



Dieses Produkt unterliegt dem Recycling von elektrischen und elektronischen Geräten(WEEE)



Zertifikat CE - Nr: 262/2023