

FACTOR LED 1M 25800LM 740 RM7 IP66 SH (194W) C5-M

SZCZEGÓŁOWA KARTA PRODUKTU



PARAMETRY TECHNICZNE

Indeks:	682070
Stopień szczelności:	IP66
Odporność na uderzenia:	IK09
Moc znamionowa oprawy [W]*:	194
Strumień świetlny oprawy [lm]*:	25800
Temperatura barwowa [K]:	4000
Wskaźnik oddawania barw (Ra):	>70
SDCM:	≤ 5
Klasa ochronności:	I
Klasa energetyczna:	D

CHARAKTERYSTYKA

Factor Led C5-M (zabezpieczenie antykorozyjne w trudnych warunkach przemysłowych i środowisku morskim) to najnowszej generacji naświetlacz o dużej mocy i imponującej wartości strumienia świetlnego. Charakteryzuje się nie tylko bardzo wysoką efektywnością świetlną, ale również wysoką szczelnością IP66 oraz uderzenioodpornością IK09. Parametry te zostały osiągnięte dzięki zastosowanym markowym komponentom, solidnej obudowie wykonanej z odlewu aluminium LM-6 (stop aluminium z krzemem) i zastosowaniu pasywnego układu chłodzenia lampy, który umożliwia oddawanie nadmiaru wytwarzanego ciepła podczas pracy lampy. W wersji C5-M jeszcze dodatkowo istotną rolę pełni powłoka malarska. Zaletą Factor Led jest bardzo szybki i prosty montaż. Lekkie stalowe ramię mocuje się do konstrukcji nośnej (ściany, słupa), a następnie wpina moduły świetlne. Na jednym uchwycie instalator ma możliwość wpięcia lampy zawierającej od 1 do 4 takich modułów.

ZASTOSOWANIE

Porty, nabrzeża, stocznie, platformy wiertnicze i infrastruktura offshore, przemysł chemiczny i rafinerie, mosty i infrastruktura narażona na warunki morskie, oświetlenie na statkach i promach, tereny przemysłowe, boiska, lotniska, parkingi o wysokiej wilgotności i zaszleniu.

FACTOR LED 1M 25800LM 740 RM7 IP66 SH (194W) C5-M

SZCZEGÓŁOWA KARTA PRODUKTU

TABELA PARAMETRÓW TECHNICZNYCH

Moc znamionowa oprawy [W]:	194	Żywotność LED L90B10 [h]:	47000
Indeks:	682070	Zabezpieczenie przeciwprzepięciowe [kV]:	6
EAN:	5905963682070	Wymiary (W/S/G/Z) [mm]:	191/425/217
Strumień świetlny oprawy [lm]:	25800	Materiał korpusu:	aluminium
Źródło światła:	moduł LED	Kolor korpusu:	RAL7016
Kąt świecenia [°]:	RM7	Wymiary montażowe [mm]:	230
Materiał klosza:	szkło hart.	Odporność na uderzenia:	IK09
Wersja:	1 moduł	Stopień szczelności:	IP66
Znamionowe napięcie zasilania [V]:	220-240	Sposób montażu:	szczytowy, na słupie
Częstotliwość [Hz]:	47-63	Temperatura pracy [°C]:	od -40 do +45
Skuteczność świetlna oprawy [lm/W]:	133	Wymiary kartonu pojedynczego (W/S/G) [mm]:	430
Klasa energetyczna:	D	Liczba sztuk na palecie [szt]:	35
Klasa ochrony:	I	Waga netto [kg]:	5.640
Temperatura barwowa [K]:	4000	Typ rozsyłu:	RM7
Wskaźnik oddawania barw (Ra):	>70	Kategoria korozyjności:	C5-M
SDCM:	≤ 5	Gwarancja [lata]:	5
Współczynnik mocy:	0.98	Certyfikat CE:	262/2023
Żywotność LED L70B50 [h]:	156000	Certyfikat ENEC:	0404/ENEC/25
Żywotność LED L80B20 [h]:	98000	Instrukcja:	Pobierz PDF

KRZYWA ŚWIATŁOŚCI

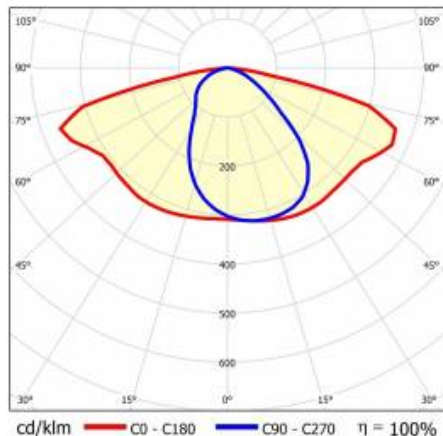

Data utworzenia karty: 19 luty 2025

Producent zastrzega sobie prawo do zmian w toku udoskonalenia produktów oraz do zmian konstrukcyjnych lub modernizacji w prezentowanym produkcie. Oprawa spełnia warunki dyrektywy unijnej ROHS 2001/65/UE. Karta techniczna produktu nie jest ofertą handlową. *Tolerancja parametru wynosi +/- 10%.



Ten produkt podlega zasadom recyklingu sprzętu elektrycznego i elektronicznego



Certyfikat CE - Nr: 262/2023



Lena Lighting S.A.
ul. Kórnicka 52, 63-000 Środa Wielkopolska
tel. +48 61 28 60 400 (Pn-Pt, 8-16), e-mail: kontakt@lenalighting.pl, www.lenalighting.pl