

# ILUMINATOR LED 2M 75400LM 840 90D IP54 (562W)10M UNI-SCHUKO KABEL

DETAILLIERTE PRODUKTKARTE



## TECHNISCHE PARAMETER

<b>Index:</b>	703317
<b>IP-Schutzart:</b>	IP66 / IP54 Stecker
<b>IK-Stoßfestigkeitsgrad:</b>	IK09
<b>Nennleistung der Leuchte [W]*:</b>	562
<b>Lichtstrom [lm]*:</b>	75400
<b>Farbtemperatur [K]:</b>	4000
<b>Farb- wiedergabe- index:</b>	>80
<b>SDCM:</b>	≤ 3
<b>Schutzklasse:</b>	I
<b>Energieeffizienzklasse:</b>	D

## CHARAKTERISTIK

Der LED-Strahler ist die neueste Generation von Hochleistungsscheinwerfern mit einem beeindruckenden Lichtstrom. Er zeichnet sich nicht nur durch eine sehr hohe Lichtausbeute aus, sondern auch durch eine hohe Dichtigkeit nach IP66 und Stoßfestigkeit nach IK09. Diese Parameter wurden dank der verwendeten Markenkomponenten, des robusten Aluminiumgussgehäuses und des Einsatzes eines passiven Lampenkühlsystems erreicht, das die Ableitung der überschüssigen Wärme während des Lampenbetriebs ermöglicht. Ein Vorteil der LED-Beleuchtung ist ihre sehr schnelle und einfache Montage - der leichte Stahlarm wird an einer tragenden Struktur (Wand, Säule, Kran, Kran) befestigt.

## ANWENDUNGSBEREICHE

Er kann sowohl in Industriehallen, Lagerhallen, Sporthallen, Logistikzentren als auch im Freien - auf Sportplätzen, Kränen, Kränen, Baustellen - eingesetzt werden und leistet gute Dienste.

# ILUMINATOR LED 2M 75400LM 840 90D IP54 (562W)10M UNI-SCHUKO KABEL

DETAILLIERTE PRODUKTKARTE

## TABLE TECHNISCHE PARAMETER

Nennleistung der Leuchte [W]:	562	Lebensdauer LED L80B20 [h]:	98000
Index:	703317	Lebensdauer LED L90B10 [h]:	47000
Farbtemperatur [K]:	4000	Überspannungsschutz [kV]:	6
EAN:	5905963703317	Material Gehäuse:	aluminium
Lichtstrom [lm]:	75400	Farbe Gehäuse:	RAL7016
Abstrahl- winkel [°]:	90	IK-Stoßfestigkeitsgrad:	IK09
Material Diffusor:	PC	IP-Schutzart:	IP66 / IP54 Stecker
Versorgungsspannung [V]:	220 - 240	Betriebstemperatur [°C]:	od -40 do +30
Energieeffizienzklasse:	D	Kabeltyp:	H07RN-F 3x1,5 10,20 mit uni-schuko Stecker
Abmessungen (H/B/T/H) [mm]:	385/425/340	Kabellänge [m]:	10
Frequenz:	47 - 63	Abmessungen der einzelnen Verpackung [mm]:	430/410/175
Lichtausbeute [lm/W]:	134	Menge auf der Palette [Stück]:	18
Schutzklasse:	I	Eigengewicht [kg]:	12.900
Farb- wiedergabe- index:	>80	Version:	2 Module
SDCM:	≤ 3	Garantie [Jahre]:	5
Power Factor:	0.98	CE-Zertifikat:	<a href="#">479/2023</a>
Lebensdauer LED L70B50 [h]:	156000	Anleitung:	<a href="#">Download PDF</a>

## LIGHT CURVES



# ILUMINATOR LED 2M 75400LM 840 90D IP54 (562W)10M UNI-SCHUKO KABEL

DETAILLIERTE PRODUKTKARTE

## ZUBEHÖR ERHÄLTlich

index	Name
608773	Stahlständer 4.3 m
16000154	Halterung für Illuminator LED Lampen
684791	Schutzgitter Factor LED 4M RAL7016
684777	Schutzgitter Factor LED 2M RAL7016
684760	Schutzgitter Factor LED 1M RAL7016



Stahlständer 4.3 m (608773)



Halterung für Illuminator LED Lampen (16000154)

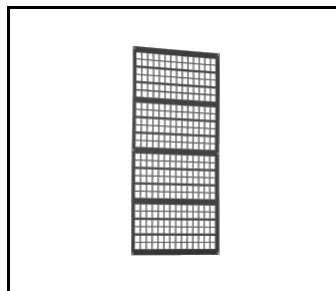

Schutzgitter Factor LED 4M RAL7016 (684791)

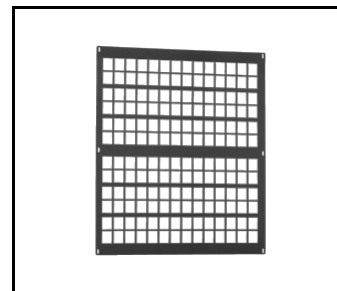

Schutzgitter Factor LED 2M RAL7016 (684777)

Erstellungsdatum der Karte: 11 Dezember 2023

Der Hersteller behält sich das Recht vor, Produktverbesserungen und Designänderungen oder Modernisierung in den Produkten vorzunehmen. \* Parametertoleranz beträgt +/- 10 %Das Produktdatenblatt ist kein kommerzielles Angebot.



Dieses Produkt unterliegt dem Recycling von elektrischen und elektronischen Geräten(WEEE)



Zertifikat CE - Nr: 479/2023